

Varenummer: 201226045
Beskrivelse: E+G Magnet m/boring GN 50.4-HF-63-14-6,5
Hård ferrit - 200° C, 290N

Mål

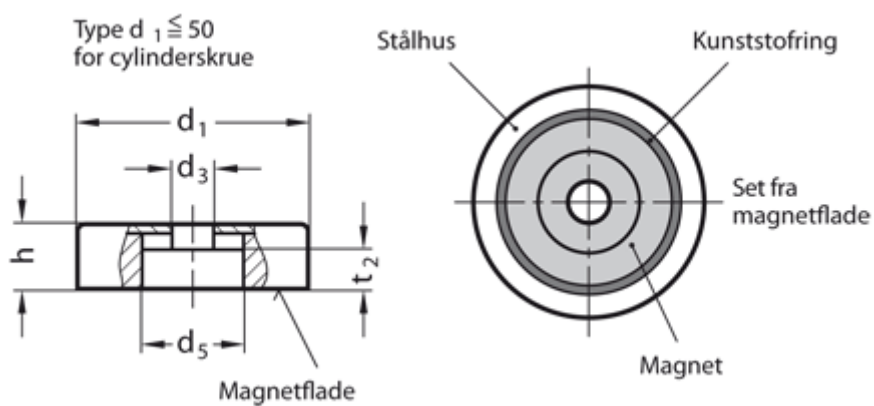

d1	= 63 +0,3/-0,1
d3	= 6.5
d5	= 24.0
h	= 14 +0,5/-0,1
Holdekraft N	= 290
Materiale	= HF Hård ferrit - 200° C
t2	= 12.0